

New

Nes 8 DWB Nes DWB

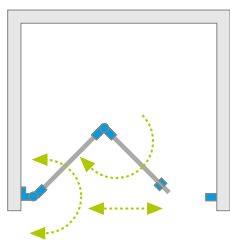

Nes 8



Nes

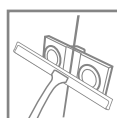

Profile finish:
Данное изделие доступно с фурнитурой цвета:



01 Chrome
01 Хром

54 Black
54 Черный

There is a possibility to order an additional handle for bi-fold doors. Details on p. 20.

Как вариант можно заказать дополнительную ручку для складывающейся двери. Более подробно на стр. 46.

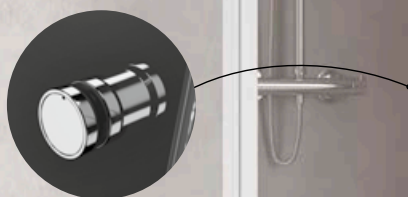

Nes DWB + Giaros C



Model Модель	Nes 8 DWB transparent glass – 8 mm / прозрачное стекло – 8 мм		Nes DWB transparent glass – 6 mm / прозрачное стекло – 6 мм	
	profile finish / цвет фурнитуры CHROME Art. No. № арт.	profile finish / цвет фурнитуры BLACK Art. No. № арт.	profile finish / цвет фурнитуры CHROME Art. No. № арт.	profile finish / цвет фурнитуры BLACK Art. No. № арт.
	DWB 70 L	10079070-01-01L	10079070-54-01L	10029070-01-01L
DWB 70 R	10079070-01-01R	10079070-54-01R	10029070-01-01R	10029070-54-01R
DWB 80 L	10079080-01-01L	10079080-54-01L	10029080-01-01L	10029080-54-01L
DWB 80 R	10079080-01-01R	10079080-54-01R	10029080-01-01R	10029080-54-01R
DWB 90 L	10079090-01-01L	10079090-54-01L	10029090-01-01L	10029090-54-01L
DWB 90 R	10079090-01-01R	10079090-54-01R	10029090-01-01R	10029090-54-01R

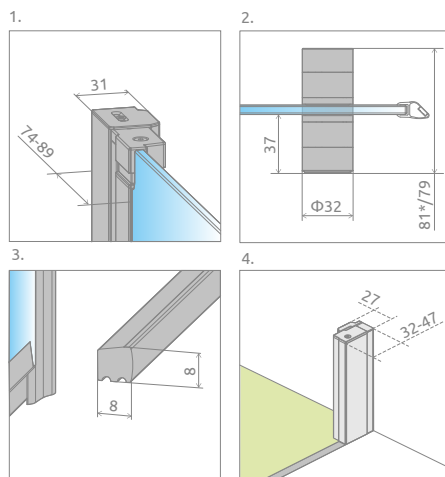
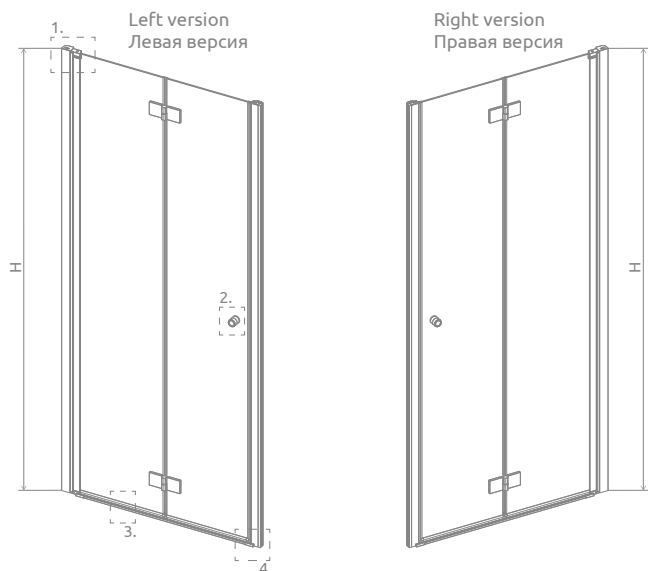

*Nes 8

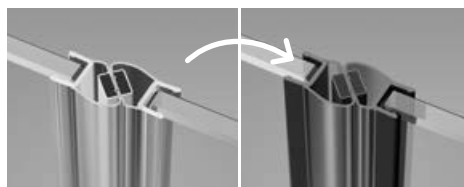
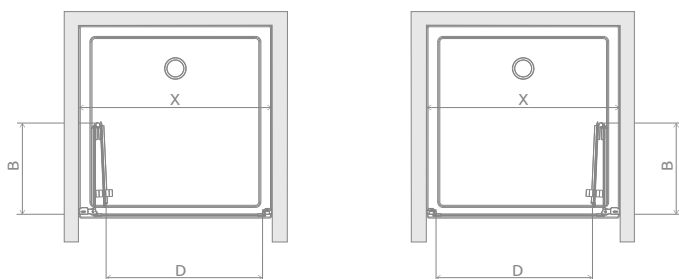

There is possibility of paid replacement of transparent magnetic gaskets for gaskets in black. You should clearly state it in the order.

Под заказ, за дополнительную цену можно заменить стандартные уплотнители на уплотнители в черном цвете. Ваш выбор укажите в заказе.

Model Модель	X	B	D	H
DWB 70	680-710	327	534	2000
DWB 80	780-810	377	634	2000
DWB 90	880-910	427	734	2000

ADDITIONAL OPTIONS | ДОПОЛНИТЕЛЬНЫЕ ОПЦИИ

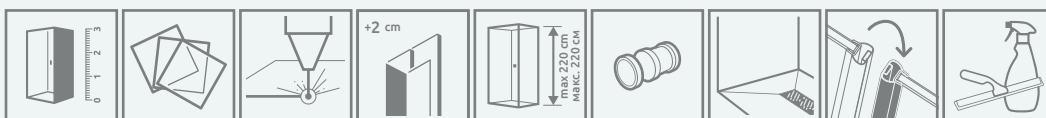

MADE TO MEASURE
p. 10

GLASS VARIANTS
p. 14

ENGRAVING ON GLASS
p. 54

+2 cm
EXTENSION PROFILES
p. 24

MAXIMUM HEIGHT
max 220 cm
макс. 220 см
p. 21

ADDITIONAL HANDLE
p. 20

SHOWER BOARDS
p. 592

MAGNETIC GASKETS REPLACEMENT POSSIBILITY

ACCESSORIES
p. 590

ПОД ЗАКАЗ
стр. 36

ВАРИАНТЫ ЦВЕТА СТЕКЛА
стр. 40

ГРАВИРОВКА НА СТЕКЛЕ
стр. 55

РАСШИРИТЕЛЬНЫЕ ПРОФИЛИ
стр. 50

МАКСИМАЛЬНАЯ ВЫСОТА
стр. 47

ДОП. РУЧКА
стр. 46

ТРАПЫ И ДУШЕВЫЕ ПЛИТЫ
стр. 592

ЗАМЕНА УПЛОТНИТЕЛЕЙ

АКСЕССУАРЫ
стр. 590

Extension profiles, horizontal gaskets Расширительные профили, горизонтальные уплотнители		Art. No. № арт.	
		Chrome / хром	Black / Черный
	Profile +2 cm – it can be mounted only on the side of a profile hinge Расширительный профиль +2 см – возможность монтажа только со стороны трубчатой петли	P01-276200001	P01-276200054
	Profile +2 cm – it can be mounted only on the side of the magnet-catch profile Расширительный профиль +2 см – возможность монтажа только со стороны магнита	P01-277200001	P01-277200054

NAVIGATION | МОДЕЛЬНЫЙ РЯД

